

V-TAC

Meaningful Innovation.

WEEE Number: 80133970

INSTRUCTION MANUAL

LED STREET LIGHT



TECHNICAL DATA

MODEL	VT-30ST	VT-50ST	VT-100ST	VT-150ST
SKU	215251 215251	215271 215281	215291 215301	215311 215321
WATTS	30W	50W	100W	150W
CCT	4000K/6500K	4000K/6500K	4000K/6500K	4000K/6500K
LUMENS	3000LM	5000LM	10000LM	15000LM
CRI	>80	>80	>80	>80
DF	0,9	0,9	0,9	0,9
BEAM ANGLE	110°	110°	110°	110°
LONG LIFE	25,000 Hours	25,000 Hours	25,000 Hours	25,000 Hours
ON/OFF CYCLE	>15000 Times	>15000 Times	>15000 Times	>15000 Times
SURGE PROTECTION GRADE	2KV/4KV	2KV/4KV	2KV/4KV	2KV/4KV
MOUNTING DIAMETER	Ø50/Ø60MM	Ø50/Ø60MM	Ø50/Ø60MM	Ø50/Ø60MM
INPUT VOLTAGE	AC:220-240V, 50Hz	AC:220-240V, 50Hz	AC:220-240V, 50Hz	AC:220-240V, 50Hz
BODY TYPE	Die Cast Aluminium	Die Cast Aluminium	Die Cast Aluminium	Die Cast Aluminium
DIMENSION	417,6x198,6x60mm	467,6x214,6x60mm	547,6x294,6x62,1	594,1x299,6x67,5



INTRODUCTION & WARRANTY

Thank you for selecting and buying V-TAC product. V-TAC will serve you the best. Please read these instructions carefully before starting the installation and keep this manual handy for future reference. If you have any another query, please contact our dealer or local vendor from whom you have purchased the product. They are trained and ready to serve you at the best. The warranty is valid for 5 years from the date of purchase. The warranty does not apply to damage caused by incorrect installation or abnormal wear and tear. The company gives no warranty against damage to any surface due to incorrect removal and installation of the product. The products are suitable for 10-12 Hours Daily operation. Usage of product for 24 Hours a day would void the warranty. This product is warranted for manufacturing defects only.



[ES] INTRODUCCIÓN Y GARANTÍA
Le agradecemos que ha elegido y adquirido la V-TAC. V-TAC le servirá del mejor modo posible. Pedimos que antes de comenzar la instalación lea atentamente las presentes instrucciones y las guarde en un lugar adecuado para consultas futuras. En caso de dudas o preguntas, póngase, por favor, en contacto con el representante o suministrador más cercano de quien ha comprado el producto. El será debidamente instruido y dispuesto para atenderle de la mejor manera posible. La garantía tendrá una duración de 5 años, contados a partir de la fecha de la compra. La garantía no será aplicable a daños ocasionados por instalación incorrecta o gasto inusual. La empresa no otorgará garantía por daños de superficies de cualquier tipo generados por su eliminación e instalación incorrectas. Los productos tendrán explotación adecuada durante unas 10-12 horas diarias. La explotación de 24 horas diarias llevará a la anulación de la garantía. La garantía cubrirá solo defectos de producción de fábrica.

I. IMPORTANTE!

- Lea todas las instrucciones y las estas instrucciones antes de empezar la instalación.
- La fuente de luz de esta iluminación no es intercambiable; Cuando llega al final de su vida útil, se debe reemplazar toda la iluminación.
- Si el cable flexible externo o el cordón de esta luminaria está dañado, deberá ser reemplazado exclusivamente por el fabricante o su agente de servicio o una persona calificada similar para evitar un peligro.
- Se debe garantizar una conexión a tierra adecuada durante la instalación.
- Reemplace los protectores gritados, si los hay.  • Distancia mínima de objetos iluminados 1 m. 
- Lea todas las instrucciones antes de instalar la unidad.
- El usuario debe preparar todos los accesorios y piezas de repuesto necesarias (las piezas de repuesto no están provistas), inclusive la caja de conexiones.
- La iluminación posicionada en lo alto debe estar conectada a la superficie puesta a tierra.
- Instalar solo por un electricista certificado

Siya estritamente estas instrucciones de instalación y evite la intensidad de la alimentación eléctrica durante la instalación.

1. Antes de empezar la instalación, desconecte la fuente de alimentación.



2. Conecte los cables de alimentación a la iluminación como se muestra en el diagrama de cableado.

3. (a) Pase el cable a través del adaptador de montaje, fije los 4 tornillos de la farola con una llave allen de 13 mm. (b) Fije 4 tornillos al poste usando una llave allen de 13 mm.

4. Conecte la alimentación para probar.

[FR] INTRODUCTION & GARANTIE
Merci d'avoir choisi et acheté le produit V-TAC. V-TAC vous offrira le meilleur. Veuillez lire attentivement ces instructions avant de commencer l'installation et conservez ce manuel à portée de main pour référence ultérieure. Si vous avez d'autres questions, veuillez contacter notre distributeur ou le fournisseur local auprès duquel vous avez acheté le produit. Ils sont formés et prêts à vous servir au mieux. La garantie est valable pour une période de 5 ans à compter de la date d'achat. La garantie ne s'applique pas à des dommages causés par une installation incorrecte ou une usure anormale. L'entreprise ne donne aucune garantie pour des dommages causés à une surface en raison d'un enlèvement et d'une installation incorrects du produit. Les produits sont convables pour une exploitation quotidienne de 10-12 heures. L'utilisation du produit pendant 24 heures par jour annule la garantie. Ce produit est couvert par une garantie pour des défauts de fabrication seulement.

I. AVERTISSEMENT

- Veuillez mettre hors tension et lire ces instructions avant de commencer l'installation.
- La source lumineuse de ce luminaire n'est pas remplaçable, lorsque la source lumineuse atteint sa fin de vie, le luminaire entier doit être remplacé.
- Si le câble ou le cordon flexible externe de ce luminaire est endommagé, il doit être remplacé exclusivement par le fabricant ou son agent de service ou une personne qualifiée similaire afin d'éviter un danger.
- Une mise à terre appropriée doit être assurée au cours de l'installation.
- Remplacez toute plaque de protection fissurée.  • Distance minimale des objets éclairés 1m. 
- Veuillez lire toutes les consignes qui suivent avant d'installer l'unité.
- L'utilisateur devra préparer tous les accessoires et pièces de rechange (non fournis), y compris la boîte à bornes.
- L'éclairage surélevé doit être mis à terre.
- L'installation ne doit être effectuée que par un électricien certifié.

Suivre strictement ces instructions d'installation, éviter l'intensité du câble d'alimentation au cours de l'installation.

SCHEMA DE MONTAGE ET DE CÂBLAGE

1. Coupez l'alimentation électrique avant de commencer l'installation



2. Branchez les fils d'alimentation au luminaire comme indiqué dans le schéma de câblage.

3. (a) Faites passer le câble à travers l'adaptateur de montage, fixez 4 vis sur le luminaire à l'aide d'une clé hexagonale de 13 mm. (b) Fixez 4 vis contre le poste avec une clé hexagonale de 13 mm.

4. Mettez sous tension pour tester

[HR] UVOD I JAMSTVO
Hvala vam, što ste odabrali i kupili tvrtke Vi-Tek (V-TAC). Vi-Tek (V-TAC) će vam poslužiti na najbolji mogući način. Molimo, pažljivo pročitate ove upute prije instalacije i spremite upute za buduću uporabu. Ako imate dodatnih pitanja, molimo obratite se nadležnom tvrtki ili lokalnom trgovcu gdje ste kupili ovaj proizvod. Oni su osposobljeni i spremni vam pomoći na najbolji način. Jamstvo za ovaj proizvod vrijedi za razdoblje od 5 godine, računajući od dana kupnje. Jamstvo se ne odnosi na štetu, nastalu nepravilnom instalacijom ili neobavljanim hibanjem. Tvrtka ne jamči za štete koje nastanu po bilo kojoj osnovi proizvodnje, zbog nepravilne demontaže i ugradnje proizvoda. Ovi proizvodi su prikladni za 10-12 sati radna vremena. Uporaba proizvoda 24 sata dnevno čini ovo jamstvo nevažeće. Jamstvo za ovaj proizvod dano je samo za nedostatke koji su nastali samo tijekom njegove proizvodnje.

I. UPOZORENJE

- Molimo pročitate ove upute i isključite napajanje prije početka ugradnje.
- Svjetlosno tijelo ove svjetiljke nije zamjenjiv. Kada svjetlosno tijelo dođe do kraja života, treba zamijeniti cijelu svjetiljku.
- Ako su vanjski fleksibilni kabel ili kabel ovog svjetiljke oštećeni, proizvodadž ili njegov serviser ili slična kvalificirana osoba zamjenit će se isključivo ako bi se izbjegla opasnost od električnog udara.
- Tijekom ugradnje morate osigurati odgovarajuću uzemljenje.
- Zamijenite napunjene osigurače, ako ih ima.  • Minimalna udaljenost od osvijetljenih predmeta 1m. 
- Molimo, prije ugradnje uređaja prođite upute za upotrebu.
- Korisnik mora pripremiti cijelu prateću opremu i rezervne dijelove (rezervni dijelovi ne isporučuju), uključujući i priključnu kutiju.
- Podignuta ravnjeta mora biti spojena na uzemljenu površinu.
- Ugradnja se može obaviti samo od strane ovlaštenog i stručnog električara.

Pažljivo slijedite ove upute za ugradnju, izbjegavajući da radite ako je napajajući kabel uključjen.

UGRADNJA I ELEKTRIČNI DIZAJAM OZBUJENJA



1. Prije početka ugradnje isključite napajanje.

2. Priključite kabele za strujno napajanja na svjetiljku, kao što je prikazano na shemi ožbujenja.

3. (a) Provučite kabele kroz adapter za ugradnju, pričvrstite 4 vijka na uličnu svjetiljku koristeći šesterokut od 13 mm. (b) Pričvrstite 4 vijka na stup pomoću šesterokutnika 13 mm.

4. Uključite strujno napajanje da bi izvršili testiranje.

WARNING!

- Please make sure to turn off the power before starting the installation.
- The light source of this luminaire is not replaceable; when the light source reaches its end of life the whole luminaire shall be replaced.
- If the external flexible cable or cord of this luminaire is damaged, it shall be exclusively replaced by the manufacturer or his service agent or a similar qualified person in order to avoid a hazard.
- Replace any cracked protective shield. 
- Minimum distance from lighted objects 1m. 
- Proper grounding should be ensured throughout the installation.
- Please read through all following instructions before installing the unit.
- User should prepare all the necessary accessories and spare parts (Spare parts not provided) including junction box.
- The raised lighting must be connected to the earth ground.
- Installation must be performed by a qualified electrician.
- Strictly follow these instructions for installing, avoid the intensity of power cable during installing.

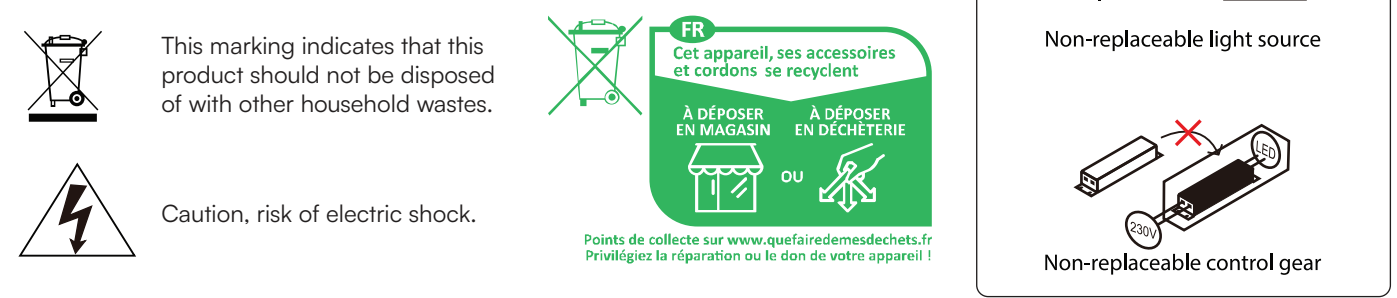

INSTALLATION & WIRING DIAGRAM

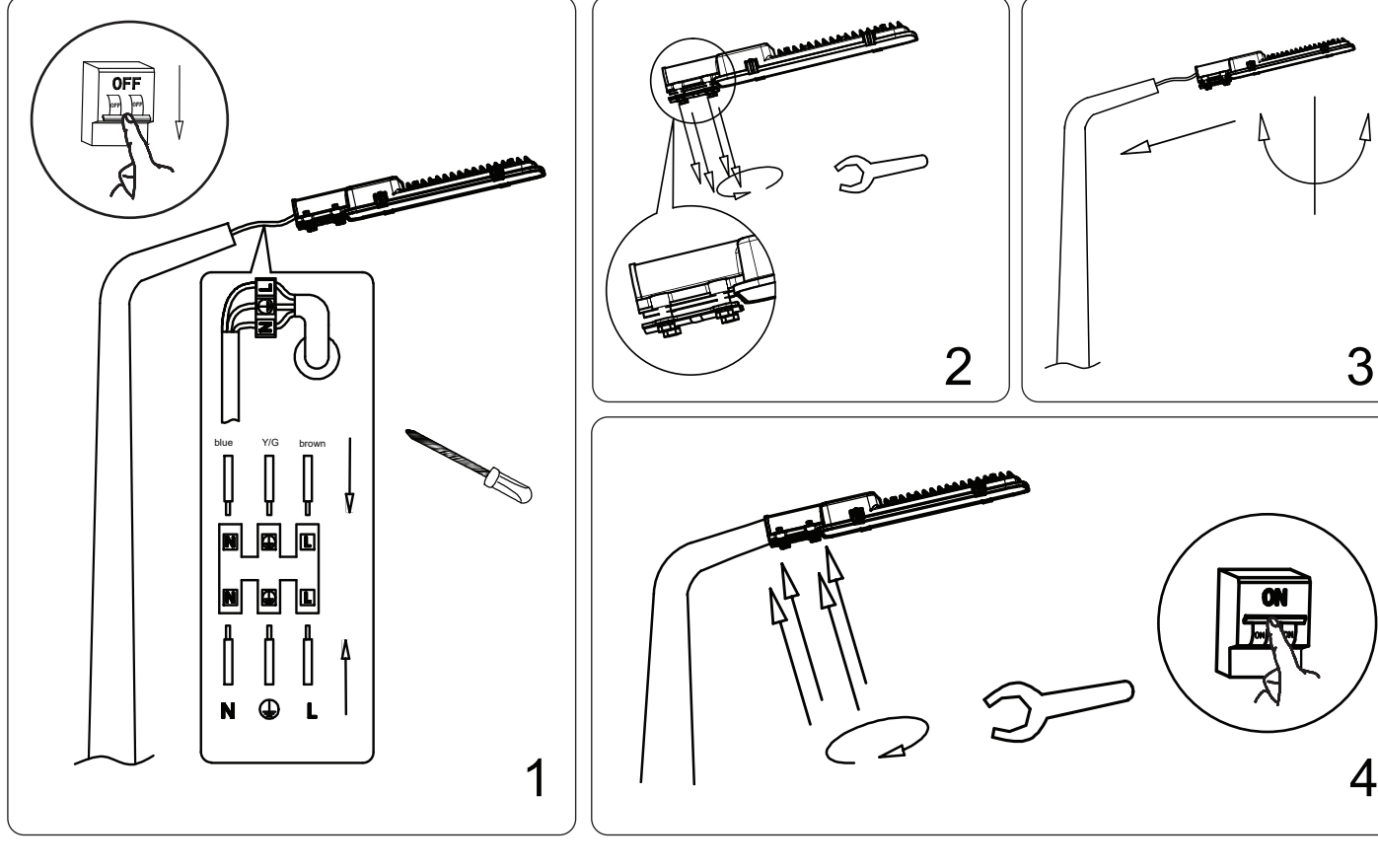

LIGHT DISTRIBUTION CURVE

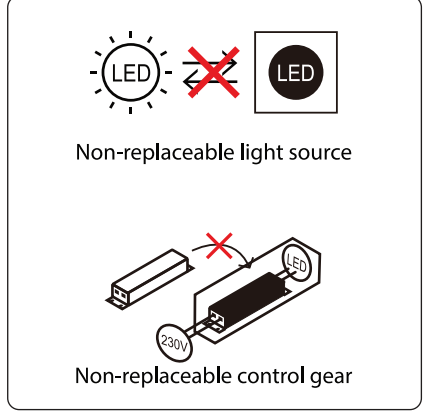
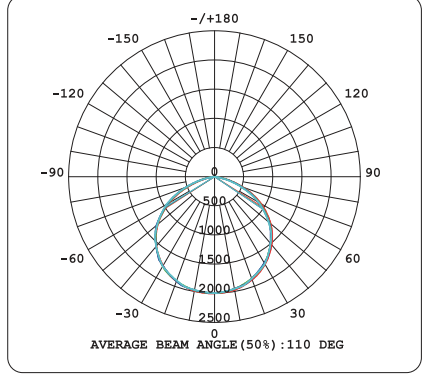

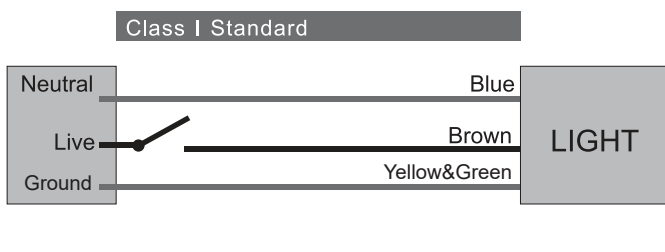

INSTALLATION INSTRUCTION

- Switch OFF power before starting installation
- Connect supply wires to luminaire as displayed in the wiring diagram.
- (a) Pass the cable through mounting adaptor, fix 4 screws on street light by 13mm allen wrench. (b) Fasten 4 screws against the pole by 13mm allen wrench.
- Turn ON the power to Test



[DE] EINFÜHRUNG UND GEBRAUCHSANWEISUNG
Wir danken Ihnen, dass Sie ein V-TAC ausgesucht und gekauft haben. V-TAC wird Ihnen die besten Dienste erweisen. Lesen Sie, bitte, diese Gebrauchsanweisung vor der Montage aufmerksam durch und halten Sie sie für Auskünfte in der Zukunft parat. Sollten Sie weitere Fragen haben, kontaktieren Sie, bitte, unseren lokalen Händler oder Verkäufer, von dem Sie das Produkt gekauft haben. Sie sind ausgebildet und bereit Sie auf die bestmögliche Art und Weise zu unterstützen. Die Gewährleistungsdfrist beträgt 5 Jahre ab dem Kaufdatum. Die Gewährleistung bezieht sich nicht auf Schäden, die durch unsachgemäße Montage oder ungewöhnliche Abnutzung und Verschleiß verursacht worden sind. Das Unternehmen gewährt keine Garantie für durch unsachgemäßen Produktabbau oder unsachgemäße Montage entstandene Schäden an jeglichen Oberflächen. Die Produkte sind für eine Nutzung von bis zu 10-12 Stunden täglich geeignet. Eine tägliche, 24-stündige Nutzung schließt die Gewährleistung aus. Diese Gewährleistung gilt nur für Herstellungsängel.

- I. WARNUNG**
- Bitte schalten Sie die Stromversorgung aus und lesen Sie diese Anleitung, bevor Sie mit der Installation beginnen.
 - Die Lichtquelle dieser Leuchte ist nicht austauschbar. Wenn die Lebensdauer der Lichtquelle abgelaufen ist, muss die gesamte Leuchte ausgetauscht werden.
 - Wenn das externe flexible Kabel oder Kabel dieser Leuchte beschädigt ist, darf es ausschließlich vom Hersteller oder seinem Servicemitarbeiter oder einer ähnlich qualifizierter Person ersetzt werden, um eine Gefahr zu vermeiden.
 - Während der gesamten Installation muß eine ordnungsgemäße Erdung gewährleistet sein.
 - Ersetzen Sie alle risigen Schutzabdeckungen.  • Mindestabstand zu beleuchteten Objekten 1 m. 
 - Lesen Sie, bitte, all die folgenden Anweisungen, bevor Sie das Gerät installieren.
 - Der Benutzer sollte alle erforderlichen Zubehör- und Ersatzteile (nicht mitgelieferte Ersatzteile) einschließlich Anschlusskästen vorbereiten.
 - (a) Führen Sie das Kabel durch den Montagadapter und befestigen Sie 4 Schrauben an der Straßenlaterne mit einer 13-mm-Innensechskantschraube. (b) Befestigen Sie 4 Schrauben mit einem 13-mm-Innensechskantschraub an der Stange.
 - Schalten Sie das Gerät ein, um den Test durchzuführen.

INSTALLATIONS- UND SCHALTDIAGRAMM

1. Schalten Sie die Stromversorgung aus, bevor Sie mit der Installation beginnen.

2. Schließen Sie die Versorgungskabel wie im Schaltplan angeschlossen an die Leuchte an.

3. (a) Führen Sie das Kabel durch den Montagadapter und befestigen Sie 4 Schrauben an der Straßenlaterne mit einer 13-mm-Innensechskantschraube. (b) Befestigen Sie 4 Schrauben mit einem 13-mm-Innensechskantschraub an der Stange.

4. Schalten Sie das Gerät ein, um den Test durchzuführen.

WICHTIGE HINWEISE:

- Elektro- und Elektronikgeräete, die zu Abfall geworden sind, werden als Altgeräte bezeichnet. Altgeräte dürfen nicht mit anderem Hausmüll entsorgt werden.
- Besitzer von Altgeräten am Ende der Nutzungsdauer müssen das Gerät bei den von den öffentlichen Entsorgungsträgern oder Händlern eingerichteten Sammelstellen zurückgeben. Diese Rücksendung ist für Sie mit keinen Kosten verbunden.
- Besitzer von Altgeräten sind verpflichtet, Lampen vor der Rückgabe zerstörungsfrei aus dem Altgerät zu entfernen.



- Das Symbol „Gekreuzte Mülltonnen“ weist darauf hin, dass dieses Produkt nicht mit anderem Hausmüll entsorgt werden darf und am Ende seiner Lebensdauer vom unsortierten Hausmüll getrennt gesammelt werden muss.
- Bei der Entsorgung von Elektronikgeräten auf Deponien oder Halden können Schadstoffe ins Grundwasser gelangen und in die Nahrungskette gelangen und Ihre Gesundheit und Ihr Wohlbefinden schädigen.
- Unter „Green Link“ gelangen Sie zum Online-Verzeichnis der Sammel- und Rückgabestellen: <https://www.ear-system.de/ear-verzeichnis/sammel-und-ruecknahmestellen>.

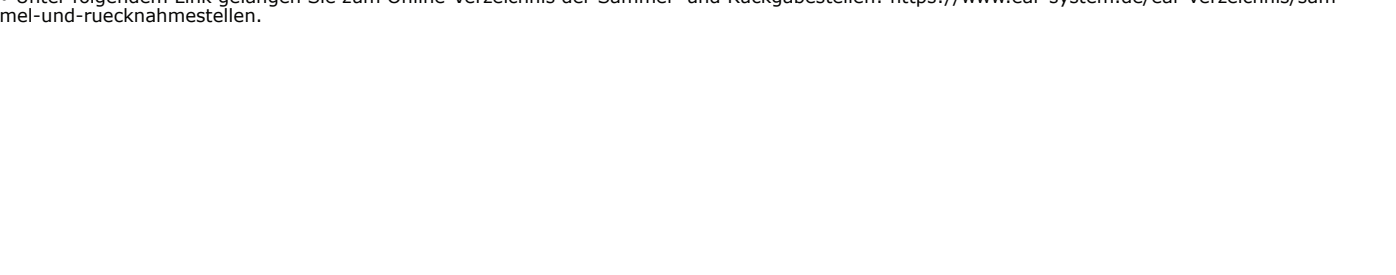



IN CASE OF A BUYER/ISSUE WITH THE PRODUCT, PLEASE REACH OUT TO US AT: SUPPORT@V-TAC.BU
FOR MORE PRODUCTS RANGE, INQUIRY PLEASE CONTACT OUR DISTRIBUTOR OR NEAREST DEALERS. V-TAC EUROPE LTD, BULGARIA, PLOVDIV 4000, BUL.L.KARAVELOV 9B



[BG] ВЪВЕДЕНИЕ И ГАРАНЦИЯ
Благодарим ви, че избрахте и закупихте продукт на Ви-Тек (V-TAC). Ви-Тек (V-TAC) ще ви послужи по най-добрия възможен начин. Моля прочетете тези инструкции внимателно преди инсталация и съхранявайте ръководството за бъдещи справки. Ако имате други въпроси, моля свържете се с нашия дилър или местния търговец от който сте закупили продукта. Те са обучени и са готови да ви послужат по най-добрия начин. Гаранцията е валидна за период от 5 години след датата на закупуване. Гаранцията не се прилага по отношение на щети, причинени поради неправилно монтаж или некоректно използване. Дружеството не предоставя гаранция срещу щети по кокетва и де експлоатацията на продукт в продължение на 24 часа всеки ден безогледно на гаранцията. Гаранцията за този продукт се дава само за производствени дефекти.

I ПРЕДУПРЕЖДЕНИЕ

- Преди да започнете монтажа, изключете електрозахранването, преди да започнете работата.
- Светлинният източник на това осветително тяло не е сменяем; когато той достигне края на експлоатационния си срок, трябва да се сменят цялото осветително тяло.
- Ако външният флексибел или кабел на този осветител е повреден, той трябва да бъде заменен изключително от производителя или неговия сервизен агент или подобно квалифицирано лице, за да се избегне опасност.
- По време на инсталацията трябва да бъде гарантирано подходящо заземляване.
- Сменяйте напуканите предпазители, ако има такива.  • Минимално разстояние от осветявани предмети 1m. 
- Моля прочете всички инструкции преди да инсталирате устройството.
- Потребителят трябва да е информиран за резервни части (резервните части не са предоставени), изключително разположената утния.
- Потребителят трябва да бъде съобразен със заземелната повърхност.
- Да се инсталира само от сертифициран електрик.
- Спазвайте стриктно тези инструкции за инсталиране, избягвайте интензитета на захранващия кабел по време на инсталация.

МОНТАЖ И ЕЛЕКТРИЧЕСКА СХЕМА

1. Деактивирайте захранването и изключете електрозахранването.



2. Свържете захранващите проводници с осветителното тяло, както е показано на електрическата схема.

3. (a) Превукайте кабела през монтажния адаптер, фиксирайте 4 винта на улчната лампа с помощта на 13mm шестокраг. (b) Фиксирайте 4 винта към стълба с помощта на 13mm шестокраг.

4. Включете електрозахранването, за да тестирате.

[IT] INTRODUZIONE E GARANZIA
Grazie per aver scelto e acquistato il prodotto della V-TAC. La V-TAC Le servirà nel miglior modo possibile. Si prega di leggere attentamente queste istruzioni prima di iniziare l'installazione e di conservare questo manuale a portata di mano per riferimenti futuri. In caso di qualunque altra domanda, si prega di contattare il proprio rivenditore o il distributore locale da cui è stato acquistato il prodotto. Loro sono addestrati e pronti a servirla nel miglior modo possibile. La garanzia è valida per 5 anni dalla data di acquisto. La garanzia non si applica ai danni provocati dall'installazione errata o dall'usura anomala. L'azienda non fornisce alcuna garanzia per danni a qualsiasi superficie a causa della rimozione e dell'installazione errata del prodotto. I prodotti sono adatti per 10-12 ore di funzionamento quotidiano. L'utilizzo del prodotto per 24 ore ogni anno annulla la garanzia. La garanzia di questo prodotto è valida soltanto per difetti di fabbricazione.

ATTENZIONE

- Spegnere l'elettricità prima di iniziare!
 - La sorgente luminosa di questo apparecchio di illuminazione non è sostituibile, quando la sorgente luminosa raggiunge la fine della sua vita utile l'intero apparecchio di illuminazione deve essere sostituito.
 - Se il cavo flessibile esterno o il cavo di questo apparecchio di illuminazione è danneggiato, deve essere sostituito esclusivamente dal produttore o dal suo agente di servizio o da una persona qualificata simile al fine di evitare rischi.
 - Durante l'installazione, deve essere garantita una messa a terra adeguata.
 - Sostituire l'eventuale schermo protettivo rotto.  • Distanza minima dagli oggetti illuminati 1 m. 
 - Si prega di leggere tutte le istruzioni prima di installare l'unità.
 - L'utente deve preparare tutti gli accessori e le parti di ricambio necessari (parti di ricambio non vengono fornite) inclusa la scatola di giunzione.
 - L'illuminazione rialzata deve essere collegata alla superficie collegata a terra.
 - Installare soltanto da un elettricista certificato.
- Seguire scrupolosamente queste istruzioni per l'installazione, evitare il cavo di alimentazione durante l'installazione.

INSTALLAZIONE E SCHEMA ELETTRICO

1. Disattivare l'alimentazione prima di iniziare l'installazione.



2. Collegare i cavi di alimentazione all'apparecchio come mostrato nello schema elettrico.

3. (a) Passare il cavo attraverso l'adattatore di montaggio, fissare le 4 viti sul lampione con a pomoata da 13 mm. (b) Fissare le 4 viti all'asta con una chiave a brugola da 13 mm.

4. Attivare l'alimentazione per eseguire il test.

[HU] BEVEZÉSI ÉS GARANCIA
Köszönjük, hogy választotta és megvásárolta a V-TAC terméket. V-TAC nyújtja Önnek a legjobb szolgáltatást. Kérjük, a szerelés előtt figyelmesen olvassa el az utasításokat és őrizze meg a használati kézikönyvet. Ha további kérdései vannak, kérjük, forduljon forgalmazójához vagy helyi eladójához, akitől megvásárolta a terméket. Ők képzettek és készek a legjobb szolgálatra. A járulási vásárlás napjától számított 5 évig érvényes. A garancia nem vonatkozik a helytelen szerelés vagy az abnormalis kopás okozta károkra. A cég nem vállal semmilyen garanciát a felület károsodásáért, a termék helytelen elválasztásáért és szereléséért. A termék 10-12 órára napj (üzemeltetésre alkalmas). A termék napj 24 órára felhasználásra nem alkalmas. Ez a termék garanciája csak a gyártási hibákra vonatkozik.

FIGYELMEZTETÉS:

- Kérjük, a szerelés megkezdése előtt kapcsolja ki az áramellátást és olvassa el ezt az útmutatót.
 - Erőnek a lámpatestnek a fényforrás nem cserélhető ki, amikor a fényforrás eléri élettartamát, az egész lámpatestet ki kell cserélni.
 - Ha annak a lámpatestnek a külső hajlíkony kábele vagy színjórja megsérül, a vesély elkerülése érdekében kizárólag a gyártó, szervizképzője vagy helyi eladójához, akitől megvásárolta a terméket, kell fordulni.
 - A szerelés során biztosítani kell a megfelelő földelést.
 - Cserélje ki a repedt védőburkolat.  • Minimális távolság a megvilágított tárgyaktól 1m. 
 - Olvassa el az összes utasítást a kézikönyv szerint.
 - A felhasználónak elő kell készítenie a szükséges tartozékokat és pótalkatrészeket (nem szállított),beleértve a csatlakozódobozt is.
 - Csak szakképzett villanyszerelő szerelje fel.
- Szorosan kövesse a szerelési utasításokat, kerülje a tápkábel intenzitását a szerelés alatt.

TELEPÍTÉSI ÉS BEKÖTÉSI RAJZ

- Kapcsolja ki az elektromos áramellátást a szerelés megkezdése előtt.
- Csatlakoztassa a tápvezetékeket a lámpatesthez a kapcsolási rajz szerint.
- (a) Feszítse át a kábelt a szerelési adapteren keresztül, rögzítse 4 csavart az utcai lámpához 13 mm-es imbuszkulccsal. (b) Rögzítse 4 csavart az oszlophoz 13 mm-es imbuszkulccsal.
- Kapcsolja BE a testelést.